

x-flair - Der Wärmepumpen-Heizkörper

Benutzerinformation und -hinweise

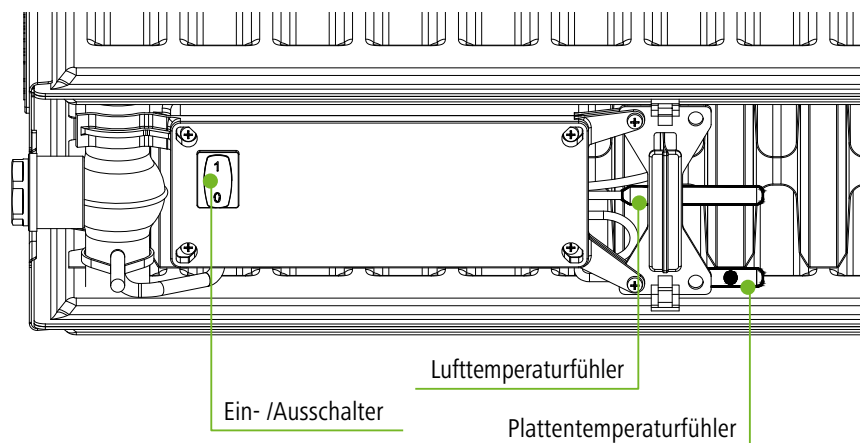

Betriebsweise

- Wird die Regelung mit dem Stromnetz verbunden (Schalter am Gehäuse auf 1), so erfolgt das Abfahren einer Startrampe. Hierbei wird die Drehzahl konstant über Zeitraum von ca. 30 sec. vom niedrigen zum maximalen Bereich erhöht. Im Anschluss geht die Regelung in den Automatikbetrieb über.
- Die Mindestspreizung zwischen Platten- und Lufttemperaturfühler muss 5 K betragen, damit die Axialventilatoren den Betrieb aufnehmen. Die Axialventilatoren starten in einem mittleren Drehzahlbereich.
- Steigt die Temperaturdifferenz an, so steigt die Drehzahl der Axialventilatoren. Sinkt die Temperaturdifferenz ab, so sinkt die Drehzahl der Axialventilatoren.
- Die vollautomatische Regelung kann vom Nutzer nicht beeinflusst werden. Die Bedienung des Heizkörpers erfolgt über den Thermostatkopf vom Heizkörper.
- Ein Ausschalten der Regelung nach Ende der Heizperiode ist nicht notwendig.
- Wird die eingestellte Raumtemperatur überschritten, so wird die Drehzahl der Axialventilatoren auf ein Minimum geregelt bzw. die Axiallüfter gehen aus.
- Sollen die Axialventilatoren manuell abgeschaltet werden, so kann dies durch Umlegen des Ein-/Ausschalters am Gehäuse unterhalb des Heizkörpers erfolgen.

Hinweise

- Maximale Vorlauftemperatur: 55°C
- Minimale Vorlauftemperatur: 35°C
- Schutzart IP20
- Für einen störungsfreien Betrieb müssen sich die Temperaturfühler an den vorgesehenen Position befinden. Der Plattentemperaturfühler muss an der Heizkörperplatte anliegen. Der Lufttemperaturfühler muss zwischen den Platten positioniert sein. (siehe Zeichnung)
- Soll der Heizkörper im Inneren gereinigt werden, so müssen die Abdeckungen am Heizkörper entfernt werden. Danach erfolgt der Ausbau der Axiallüfter. Beim Reinigen ist auf das Regelgehäuse unterhalb des Heizkörpers zu achten, damit keine Beschädigungen verursacht werden.

Reinigung

Vorgehensweise

1. Abdeckungen entfernen.

siehe nächste Seite: Demontage der oberen Abdeckung

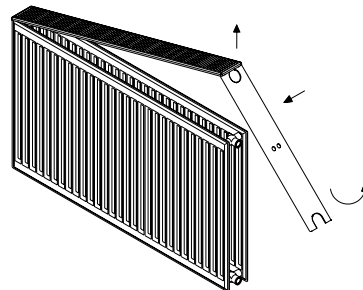

2. Reinigung des Heizkörpers von oben: je nach Länge jeweilige Lüfterbank nach oben raus ziehen, Heizkörper innen mit Reinigungsbürste reinigen. (Art.Nr.: ZK00130001)

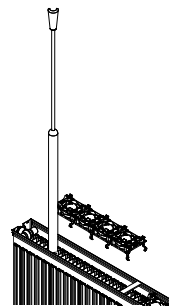

ACHTUNG:

- ggf. gelöste Steckerverbindungen wieder verbinden
- Steuerungseinheit während der Reinigung nach unten klappen
- Beim einklappen die Flügel der Haltklammer zusammen drücken

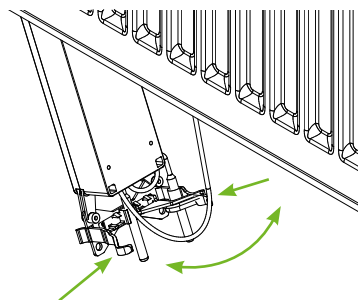

3. Lüfterbank von oben und unten mit einem Pinsel reinigen, anfallenden Staub mittels Staubsauger entfernen.

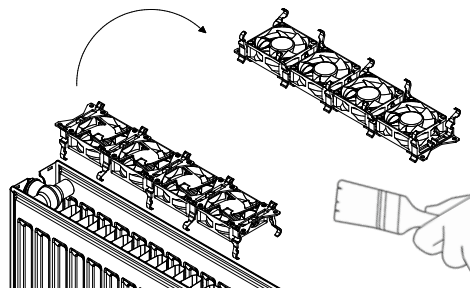

4. Lüfterbänke wieder eindrücken, Abdeckungen in umgekehrter Reihenfolge wieder montieren.

ACHTUNG: Befestigungsklammern müssen in die Vertiefung (Sicken) der Platte einrasten.

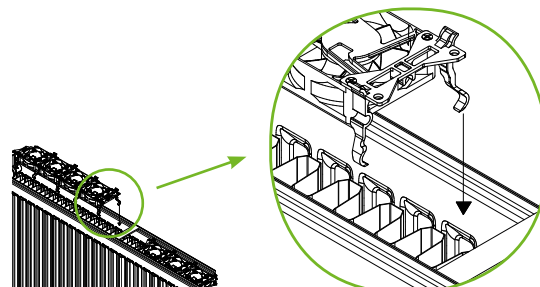

Demontage der oberen Abdeckung

Voraussetzungen für die Demontage einer oberen (seitlichen) Abdeckung.

Seitlicher Mindestabstand (eine Seite) vom Heizkörper (nachfolgend mit HK abgekürzt)

Bauhöhe Heizkörper	X = Abstand zur Wand
554	250
600	270
900	405
954	430

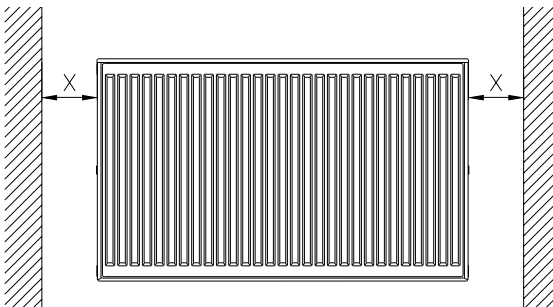

Die Demontage der seitlichen Abdeckung ist bei diagonalem und reitendem Eckanschluss des HK mit Verschraubung aus rückseitiger Wand nicht mehr möglich.

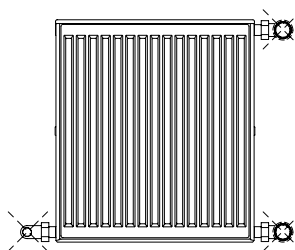

Demontage der oberen Abdeckung

Kunststoffclip der seitlichen Abdeckung anheben und gegen den Uhrzeigersinn abschrauben.
Ab Baulänge 1400 mm bei Profil Heizkörper Haltebügel aus oberer Abdeckung entfernen.

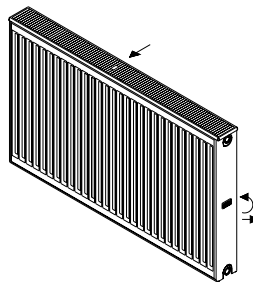

Eine seitliche Abdeckung leicht schräg vom HK abziehen (siehe Bild) und diese nach Anheben der oberen Abdeckung von den Befestigungshaken lösen.

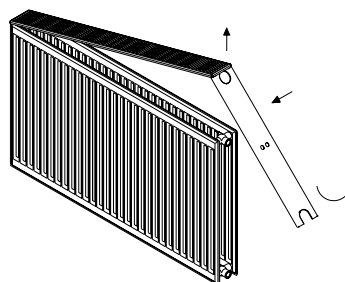

Danach die obere Abdeckung durch einseitiges Anheben und Verschieben von der zweiten seitlichen Abdeckung trennen.

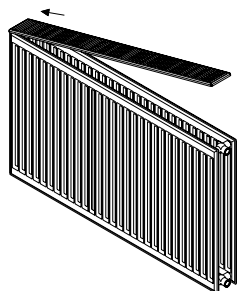

Montage der oberen Abdeckung erfolgt in umgekehrter Reihenfolge!